

CAAD**EX**

SOLUTIONS OF HONEY

www.caadexproducts.com

MONTAGEANLEITUNG FÜR CAAD EX KIPP-ERHÖHUNGSSYSTEM (CAMB)

BAUTEILE:







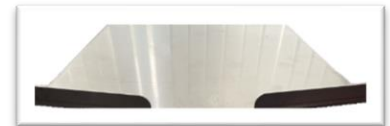

1 Stk. Seitenwand, rechte Seite



1 Stk. Seitenwand, linke Seite



1 Stk. mittlere Ablage

1.  2 Stk. Sechskant-Sicherungsmutter M8, Festigkeitsklasse 5.6
2.  2 Stk. Sechskantschraube M8 × 25, Teilgewinde, Festigkeitsklasse 5.6 – für Handgriffschraube
3.  2 Stk. Schraube M8 × 20, D-Kopf, Bundkopf, Innensechskant, BKNY 7380, Edelstahl A2, Festigkeitsklasse 5.6
4.  8 Stk. M8 Holzscheibe DIN 125 (für Drehpunkt)
5.  2 Stk. M8 Flache Unterlegscheibe DIN 9021 (für Handgriffschraube)
6.  2 Stk. M8 Kunststoff-Handgriffschraube, D40

CAAD EX Kft. Szekszárd Engineering and Sales Office
 HU-7100 Szekszárd, Tartsay Vilmos utca 20.

Montagehinweise:

1. Entfernen Sie die Schutzfolie von den Seitenwänden und der mittleren Ablage.
2. Setzen Sie gemäß den Montageabbildungen die Schrauben und Unterlegscheiben in die entsprechenden Bohrungen ein.
3. Ziehen Sie die selbstsichernden Muttern an den Drehpunkten so fest, dass sich die obere Platte der Kipp-Erhöhung beim Anheben weiterhin frei bewegen kann.

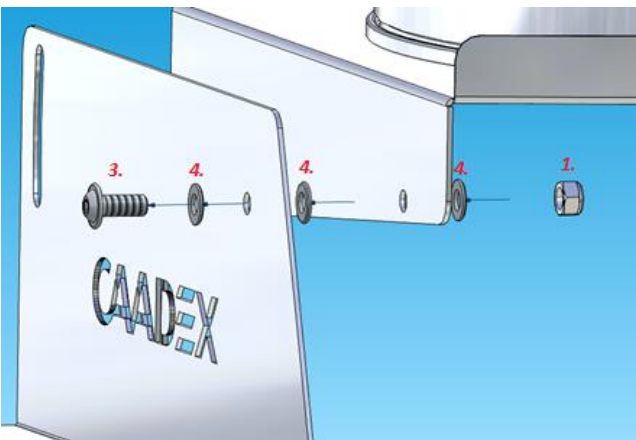
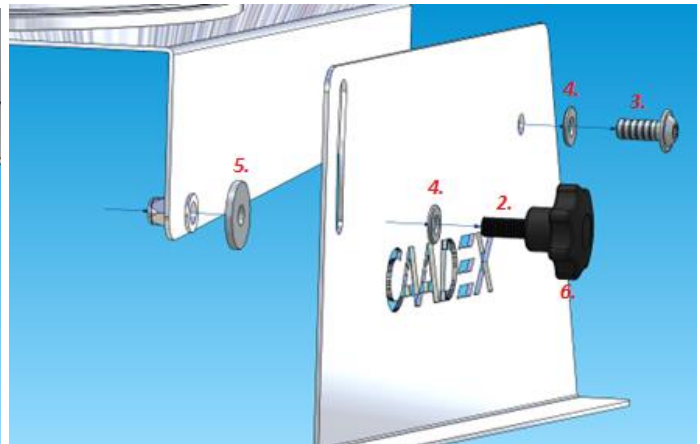
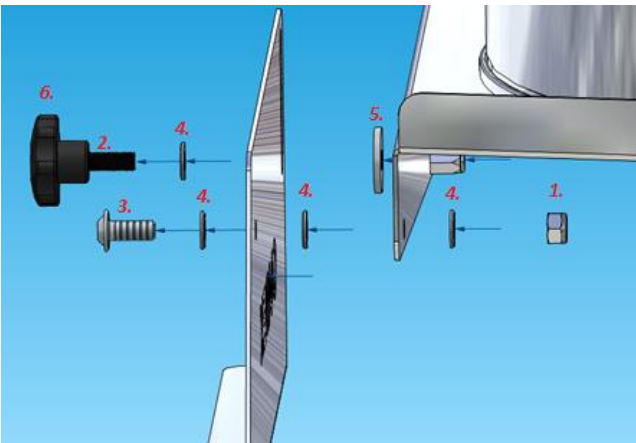

EINSTELLUNG DES NEIGUNGSWINKELS

1. Lösen Sie die schwarzen Handgriffschrauben auf beiden Seiten.
2. Heben Sie die hintere kippbare Seite auf die gewünschte Höhe an.
3. Ziehen Sie die Handgriffschrauben auf beiden Seiten wieder fest.
4. Setzen Sie den Abfüllbehälter auf.

Maximale Tragfähigkeit des CAAD^{EX} Kipp-Erhöhungssystems: 55 Kg

Mit freundlichen Grüßen

Ihr CAAD^{EX}-Team

CAAD^{EX} Kft. Szekszárd Engineering and Sales Office

HU-7100 Szekszárd, Tartsay Vilmos utca 20.